

Dell™ Latitude™ E4310

Informações sobre configuração e recursos

Vista frontal

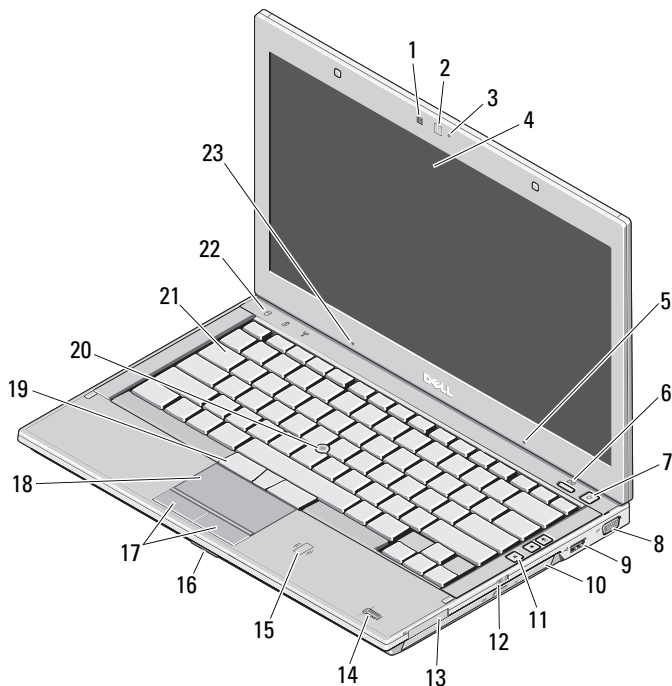

NOTA: O seu computador é fornecido com o microfone opcional apenas se você adquirir a câmera.

Sobre as advertências



ADVERTÊNCIA: Uma ADVERTÊNCIA indica um potencial de danos à propriedade, risco de lesões corporais ou mesmo de risco de vida.

- 1 sensor de luz ambiente
- 2 câmera (opcional)
- 3 luz de status da câmera (opcional)
- 4 tela
- 5 microfone (opcional)
- 6 botão do Dell Latitude ON™ (opcional)
- 7 botão liga/desliga
- 8 conector de vídeo (VGA)
- 9 conector USB 2.0
- 10 unidade ótica
- 11 botões de controle de volume (3)
- 12 chave do dispositivo de rede sem fio
- 13 slot ExpressCard
- 14 leitor de impressão digital (opcional)
- 15 leitor sem contato de cartão inteligente (opcional)
- 16 slot do cartão de memória
- 17 botões do touch pad (2)
- 18 touch pad
- 19 botões do track-stick (3)
- 20 track stick
- 21 teclado
- 22 luzes de status do dispositivo
- 23 microfone



Modelo normativo: P05G

Tipo normativo: P05G001

Junho de 2010



0TJ7N6A01

Vista traseira

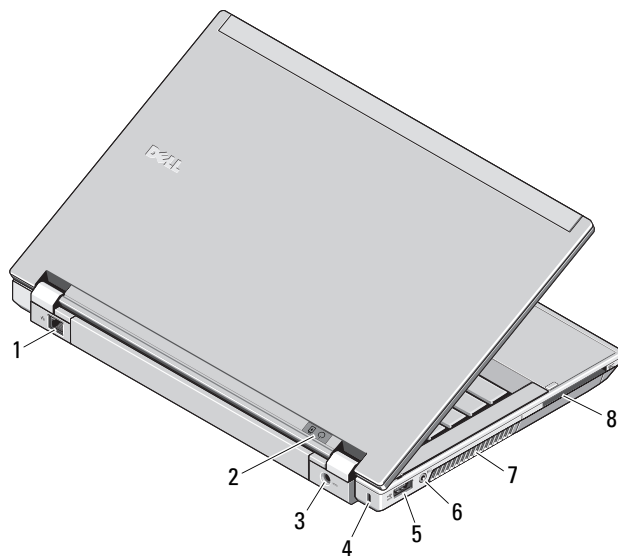

- 1 conector de rede
- 2 luzes de alimentação e da bateria
- 3 conector do adaptador CA
- 4 encaixe do cabo de segurança
- 5 conector eSATA/USB 2.0
- 6 conector de fone de ouvido (saída de linha)/microfone (entrada de linha)
- 7 aberturas de ventilação
- 8 slot de cartão inteligente



ADVERTÊNCIA: Não bloqueie, não introduza objetos e nem permita o acúmulo de poeira nas aberturas de ventilação. Não coloque o computador Dell em ambientes com pouca ventilação, por exemplo, em pastas fechadas, enquanto ele ainda estiver ligado. O bloqueio do fluxo de ar pode danificar o computador ou causar incêndio. O ventilador é acionado quando o computador esquenta. O ruído produzido é normal e não indica que o ventilador ou que o computador esteja com algum problema.

Configuração rápida



ADVERTÊNCIA: Antes de começar qualquer procedimento descrito nesta seção, leia as informações de segurança fornecidas com o computador. Para obter informações adicionais sobre práticas recomendadas, consulte o site www.dell.com/regulatory_compliance.



ADVERTÊNCIA: O adaptador AC funciona com tomadas elétricas do mundo todo. No entanto, os conectores de energia e as régua de energia variam de acordo com o país. O uso de um cabo incompatível ou a conexão incorreta à régua de energia ou à tomada elétrica pode causar incêndio ou danos ao equipamento.



AVISO: Ao desconectar o cabo do adaptador CA do computador, segure-o pelo conector, e não pelo fio, e puxe-o com firmeza, mas com cuidado, para não danificá-lo. Quando você enrolar o cabo do adaptador CA, certifique-se de seguir o ângulo do conector no adaptador CA para evitar danificar o cabo.



NOTA: Alguns dispositivos podem não estar incluídos, se você não os tiver adquirido.

1

Conecte o adaptador CA ao respectivo conector no computador portátil e à tomada elétrica.

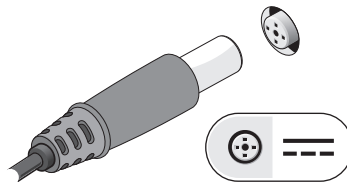

2

Conecte o cabo de rede (opcional).

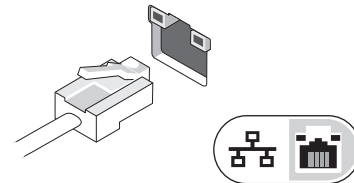

3

Conecte os dispositivos USB, por exemplo, o mouse e o teclado (opcional).

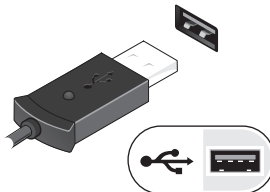

4

Abra a tampa do computador e pressione o botão liga/desliga para ligar o computador.

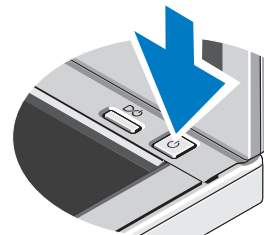

NOTA: É recomendável que você ligue e desligue o computador pelo menos uma vez antes de instalar qualquer placa ou de conectar o computador a um dispositivo de acoplamento ou a outro dispositivo externo, por exemplo, uma impressora.

Especificações

 **NOTA:** As ofertas podem variar de acordo com a região. Para obter mais informações sobre a configuração do computador, clique em **Iniciar** → **Ajuda e Suporte** e selecione a opção para ver as informações sobre o computador.

Informações do sistema

Tipo de processador	Intel® Core™ série i3 Intel Core série i5 Intel Core série i7
Chipset	chipset Intel série 5

Memória

Conector do módulo de memória	dois soquetes SODIMM
Capacidade do módulo de memória	1 GB, 2 GB ou 4 GB
Tipo de memória	DDR3 de 1066 MHz
Mínimo de memória	1 GB
Máximo de memória	8 GB

NOTA: Apenas sistemas operacionais de 64 bits suportam mais de 4 GB de memória.

Vídeo

Tipo de vídeo	integrado na placa de sistema
Controlador de vídeo	Intel HD Graphics

Cartão inteligente sem contato

Cartões inteligentes e tecnologias suportados	ISO14443A – 106 kbps, 212 kbps, 424 kbps e 848 kbps ISO14443B – 106 kbps, 212 kbps, 424 kbps e 848 kbps ISO15693 HID iClass FIPS201 NXP Desfire
---	--

Bateria

Tipo	3 células, 2,8 Ah, 30 Wh 3 células, 2,8 Ah, 60 Wh 6 células, 2,5 Ah de longa duração, 54 Wh slice (bateria auxiliar), 48 Wh
Dimensões	
Profundidade	3 células – 28,80 mm 6 células – 51,10 mm
Altura	21,90 mm
Largura	189,80 mm
Peso	3 células – 0,19 kg 6 células – 0,34 kg slice (bateria auxiliar) – 0,63 kg
Tensão	11,1 VCC
Faixa de temperatura	
De operação	0°C a 35°C
De armazenamento	-40°C a 70°C
bateria de célula tipo moeda	lítio CR2032 3 V

Adaptador CA	
Tensão de entrada	100 a 240 VCA
Corrente de entrada (máxima)	1,5 A
Frequência de entrada	50 a 60 Hz
Potência de saída	65 W ou 90 W
Corrente de saída	
65 W	4,34 A (máxima em um pulso de 4 segundos) 3,34 A (contínua)
90 W	5,62 A (máxima em um pulso de 4 segundos) 4,62 A (contínua)
Tensão de saída	19,5 +/- 1,0 VCC
Dimensões	
Largura	
65 W	66,00 mm
90 W	70,00 mm
Altura	
65 W	16,00 mm
90 W	16,00 mm
Profundidade	
65 W	127,00 mm
90 W	147,00 mm
Faixa de temperatura	
De operação	0°C a 40°C
De armazenamento	-40°C a 70°C

Características físicas	
Altura dianteira	26,50 mm
Altura traseira	30,50 mm
Largura	323 mm
Profundidade	215 mm
Peso	1,63 kg a 1,95 kg
Requisitos ambientais	
Faixa de temperatura	
De operação	0°C a 35°C
De armazenamento	-40°C a 70°C
Umidade relativa (máxima)	
De operação	10% a 90% (sem condensação)
De armazenamento	5% a 95% (sem condensação)
Altitude (máxima):	
De operação	-15,2 m a 3.048 m
De armazenamento	-15,2 m a 10.668 m

Como encontrar mais informações e recursos

Consulte os documentos sobre segurança e normalização fornecidos com o seu computador e também o site de conformidade normativa em www.dell.com/regulatory_compliance para obter mais informações sobre:

- Práticas de segurança recomendadas
- Garantia
- Termos e condições
- Certificação de normalização
- Ergonomia
- Contrato de licença para o usuário final

As informações neste documento estão sujeitas a alteração sem aviso prévio. © 2010 Dell Inc. Todos os direitos reservados. Impresso na China. Impresso em papel reciclado.

É terminantemente proibida qualquer forma de reprodução deste produto sem a permissão por escrito da Dell Inc.

Marcas comerciais usadas neste texto: *Dell*, o logotipo *DELL*, *Latitude* e *Latitude ON* são marcas comerciais da Dell Inc.; *Intel* é marca registrada e *Core* é marca comercial da Intel Corporation nos Estados Unidos e em outros países.

Outros nomes e marcas comerciais podem ser usados neste documento como referência às entidades que reivindicam essas marcas e nomes ou a seus produtos. A Dell Inc. declara que não tem interesse de propriedade sobre marcas e nomes de terceiros.